

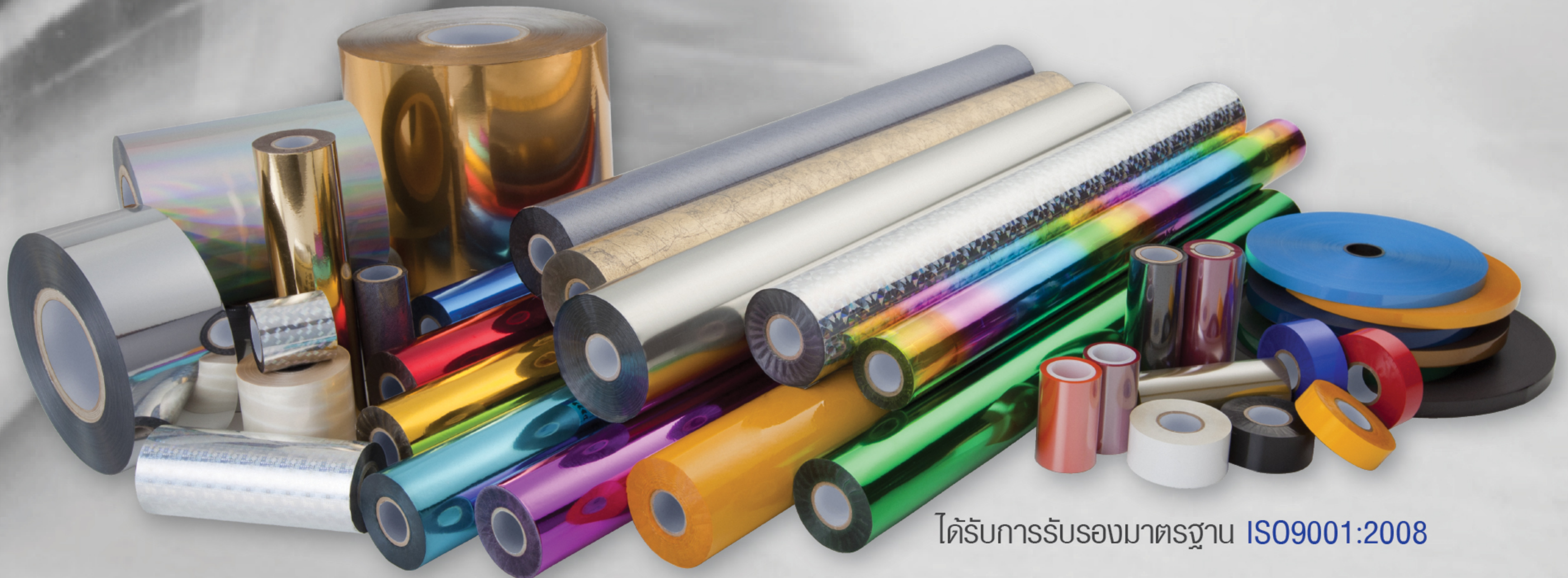

FOILMASTER
(Thailand) Ltd.

Meet all your needs of stamping foils at **FOILMASTER**

“พบกับทุกความต้องการแสตมป์ปั๊งฟอยล์ ที่ฟอยล์มาสเตอร์”



ได้รับการรับรองมาตรฐาน ISO9001:2008



For Food Packaging

- Date Coding Foils
- Thermal Transfer Ribbon
- Hot Ink Roller

For General Graphic

- Hot Stamping Foils
- Cold Foils
- Laminating Foils



For General Plastics

- Cosmetics
- Home Appliances
- Automotive



For Security Printing

- Security Hologram
- Card Techology



For Other Industries

- Pipe & cable
- Brass Dies
- Textile & Leather



บริการจัดส่งรวดเร็ว

ภายในเวลาที่กำหนด



บริษัท ฟอยล์มาสเตอร์ (ไทยแลนด์) จำกัด

555 ซอยแสนสบาย 4 ถนนพระราม 4 แขวงพระโขนง เขตคลองเตย กรุงเทพมหานคร 10110

555 Soi Sansabai 4, Rama 4 Rd., Prakanong, Klongtoey, Bangkok 10110 Thailand.

Tel. : +66-2661-3900-11 Fax. : +66-2258-5454, +66-2260-8888

E-mail : sales@foilmaster.co.th

Website : www.foilmasterthailand.com, foilmaster.brandexdirectory.com



FOILMASTER
(Thailand) Ltd.



About FOILMASTER

กว่า 25 ปีที่บริษัทฟอยล์มาสเตอร์ (ไทยแลนด์) จำกัด ขึ้นชื่อยอดอยู่ในอุตสาหกรรมแสตมป์ฟอยล์ เราเป็นผู้เชี่ยวชาญและมีความพร้อมอย่างสูงสุดที่จะสนองตอบความต้องการที่หลากหลายของลูกค้าจากทุกกลุ่มอุตสาหกรรม เรามีทีมงานมืออาชีพที่พร้อมปฏิบัติงาน มีเครื่องจักรที่ทันสมัย มีอาคารสถานที่ที่พร้อมรองรับการทำงานได้อย่างสมบูรณ์แบบ อีกทั้งเรามีพันธมิตรทางธุรกิจที่เป็นผู้ผลิตชั้นนำของโลก เราพร้อมและมุ่งมั่นที่จะตอบสนองทุกความต้องการในผลิตภัณฑ์และความพึงพอใจของลูกค้าอย่างสูงสุด



More than 25 years that FOILMASTER (Thailand) Ltd. has been in stamping foil business. We are specialised and most prepared to satisfy our customers' various requirements from all industries. We have a professional team who is always ready to perform their jobs. We have advanced machineries and facilities ready for perfect operations. We also have business alliances who are the world's leading manufacturers. We are determined to serve all customer needs for quality products and satisfaction.

สามารถเลือกขนาดและความยาว ได้เฉพาะกับเครื่องพิมพ์ได้ทุกชนิด และ มีสีลวดฉลุลายที่ทันสมัย มีสีฉลุลวดฉลุลายใหม่ มีสีฉลุลวดฉลุลาย และบริการส่งมอบได้รวดเร็ว



ดูรายละเอียดเพิ่มเติมได้ที่
www.foilmasterthailand.com



FOILMASTER (Thailand) Ltd.
555 Soi Saensabai, Rama 4 Road, Prakanong
Klongsee, Bangkok 10110, Thailand
888 ซ.แสนสบาย อ.พระราม ๔ เขตคลองเตย กรุงเทพฯ ๑๐๑๑๐



(+66) 026613900



(+66) 022608888



sales@foilmaster.co.th



**FOILMASTER
(Thailand) Ltd.**

บริษัท ฝอยส์มาสเตอร์ (ไทยแลนด์) จำกัด

๕๕๕ ซ.แสนสบาย แขวง ๔ ถ.พระราม ๔ แขวงพระโขนง
เขตคลองเตย กรุงเทพฯ ๑๐๑๑๐
555 Soi Sansabai Yaek 4 , Rama 4 Road, Prakanong
Klongtoey, Bangkok 10110, Thailand

☎ (+66) 026613900

FAX (+66) 022608888

✉ sales@foilmaster.co.th

www.foilmasterthailand.com

“Meet all your needs of stamping foils at FOILMASTER”

Date Coding Foils

เทปคาร์บอน สำหรับพิมพ์วันที่ผลิต วันที่หมดอายุ คุณภาพสูง สามารถพิมพ์ลงบนชิ้นงานติดแน่น และ ทนทานต่อแรงขีดข่วนได้เป็นอย่างดี มีขนาดให้เลือกใช้งานหลากหลายเหมาะกับเครื่องพิมพ์ทุกชนิด



Thermal Transfer Ribbon

ริบบอน สำหรับพิมพ์วันที่ผลิต วันที่หมดอายุ คุณภาพดี ทางเรามี ริบบอน 3 ชนิดให้เลือกใช้งาน คือ ริบบอนแว็กซ์ , ริบบอนแว็กซ์ - เรซิน และ ริบบอนเรซิน โดยเลือกใช้งานได้ตามความต้องการของลูกค้ามากที่สุด



Hot Stamping Foils

เราคิดค้นสกรออตเสตมปีบิงฝอยส์ที่หลากหลาย มีคุณภาพสูงและ มีคุณสมบัติพิเศษต่างๆ เพื่อให้เหมาะสมกับการใช้งานแต่ละประเภท



Cold Foils

พิมพ์แบบโคลด์ฝอยส์ที่ไม่ใช้ความร้อนในการพิมพ์ฝอยส์ พิมพ์ลง สติกเกอร์ เพื่อใช้กับบรรจุภัณฑ์ชนิดต่างๆ



Plastic Cosmetics Foils

เรามีฝอยส์ที่มีคุณสมบัติพิเศษ คือ ทนต่อแอลกอฮอล์ , สามารถ พิมพ์ทับได้ , ทนต่อการดึงของเทป ที่ได้รับการยอมรับจากผู้ผลิตเครื่องสำอางค์ชั้นนำของโลก



Special Effect Foils

เทคโนโลยีการพิมพ์ใหม่ล่าสุด ซึ่งประกอบไปด้วย Lens Foils Platinum Foils และ Crystal Foils





**FOILMASTER
(Thailand) Ltd.**

บริษัท ฟอยล์มาสเตอร์ (ไทยแลนด์) จำกัด

๕๕๕ ซ.แสนสบาย แขวง ๔ ถ.พระราม ๔ แขวงพระโขนง
เขตคลองเตย กรุงเทพฯ ๑๐๑๑๐
555 Soi Sansabai Yaek 4 , Rama 4 Road, Prakanong
Klongtoey, Bangkok 10110, Thailand

☎ (+66) 026613900

FAX (+66) 022608888

✉ sales@foilmaster.co.th

www.foilmasterthailand.com

“Meet all your needs of stamping foils at FOILMASTER”

Hot Ink Roller

ลูกหมึกร้อน สำหรับพิมพ์วันที่ผลิตวันหมดอายุ มีความคมชัดและสามารถยึดเกาะได้ดี แห้งเร็ว , สะอาดและไม่มีการปน สามารถพิมพ์ได้เยอะ พิมพ์ได้ด้วยความเร็วสูง มีราคาถูก และมีอายุการใช้งานได้นาน



Card Technology

ฟอยล์แถบแม่เหล็ก , ฟอยล์แถบลายเซ็น และ ฟอยล์ชุด ใช้สำหรับงานพิมพ์การ์ดพลาสติก และ บัตรเครดิต



Security Hologram

สินค้าเพื่อใช้ในการป้องกันการปลอมแปลง และ ช่วยเพิ่มภาพลักษณ์และความแตกต่างให้กับสินค้าของท่าน มีให้เลือก 2 แบบ คือ แบบที่เป็น Hologram Stamping Foils และ Hologram Sticker

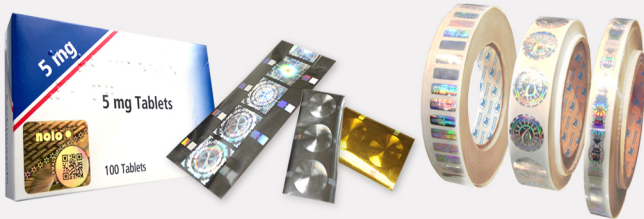

Brass Dies

บล็อกทองเหลืองที่ใช้สำหรับงานพิมพ์ Hot Stamping Foils เพื่อเพิ่มความสวยงาม , เพิ่มมิติ และ เพิ่มลวดลายให้กับสิ่งพิมพ์



Textile & Leather

การพิมพ์ลวดลาย สัญลักษณ์ ตราสัญลักษณ์ ลงบนเครื่องหนัง ปกหนังสือที่ทำจากพลาสติก เพื่อเพิ่มมูลค่าให้กับสินค้าของท่าน



Thermal Transfer Operator

เครื่องพิมพ์ของบรรจุภัณฑ์ ที่สามารถพิมพ์ข้อมูลผลิตภัณฑ์ต่างๆ เช่น วันที่ผลิต , วันที่หมดอายุ , ตารางโภชนาการ , Barcode และ QR Code ลงบนซองบรรจุภัณฑ์พลาสติก ทั้งแบบบางและมันๆ หรือ กล่องกระดาษพิมพ์ได้โดยตรง





FOILMASTER
(Thailand) Ltd.



SPECIAL EFFECT FOILS

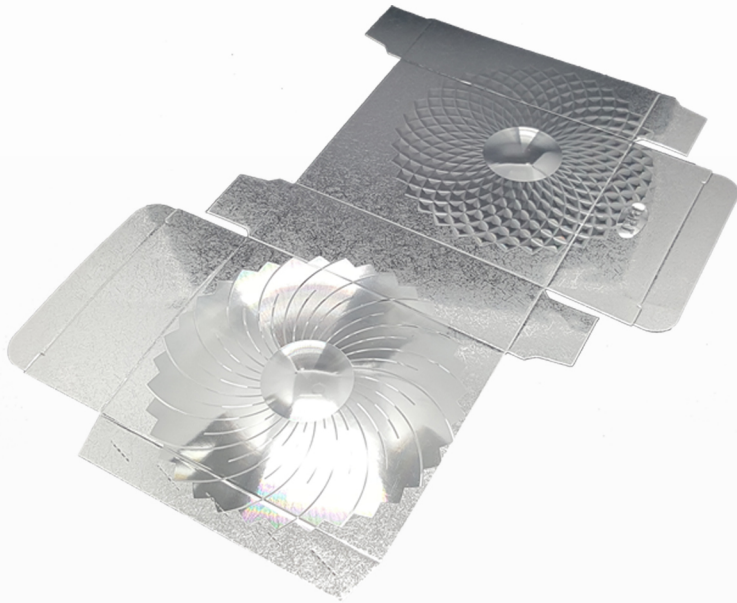

✔ **Lens Foils**



✔ **Platinum Foils**



✔ **Holographic Foils**



✔ **Crystal Foils**





FOILMASTER
(Thailand) Ltd.

เครื่องพิมพ์ ซองบรรจุภัณฑ์

ใช้งานง่าย - ลดต้นทุน
ลดขั้นตอนการผลิต
ตอบสนองทุกความต้องการ

Thermal Transfer Operator

หน้าพิมพ์กว้าง
3 ขนาด
ให้เลือกใช้งาน
1, 2, 3 นิ้ว

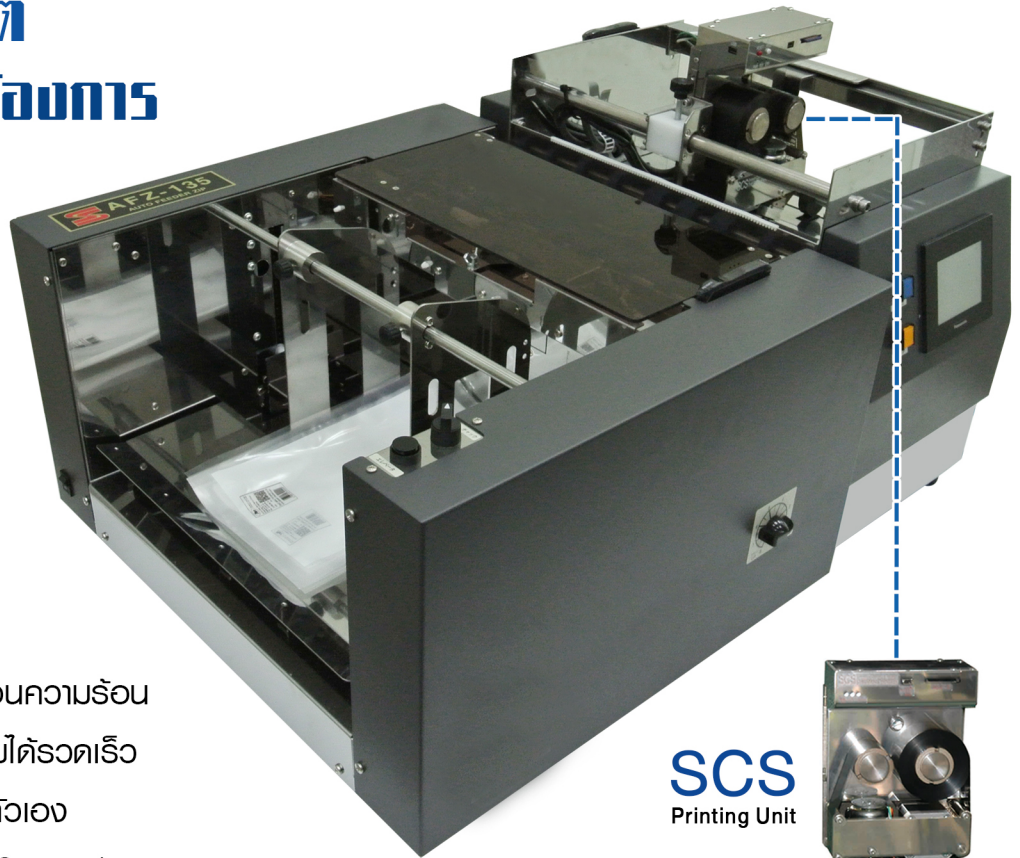

SCS
Printing Unit

- ✓ ตัดต้นทุนค่าสติกเกอร์ ด้วยริบบอนความร้อน
- ✓ ออกแบบผ่าน Software และ แก้ไขได้รวดเร็ว
อีกทั้ง สามารถจัดรูปแบบได้ด้วยตัวเอง
- ✓ หน้าจอเป็นระบบสัมผัส (Touch Screen)
- ✓ สามารถเลือกตัวป้อนอัตโนมัติ (Auto - Feeder)
ได้หลายรูปแบบ เพื่อให้เหมาะสมกับบรรจุภัณฑ์



สะดวก รวดเร็ว

เมื่อออกแบบเสร็จแล้ว สามารถ Save ใส่
Memory Card แล้วนำมาสั่งพิมพ์ที่ตัวเครื่องได้ทันที

สำหรับพิมพ์ : วันที่ผลิต / วันที่หมดอายุ / ตารางโภชนาการ / Barcode / QR Code / รูปภาพ



สอบถามรายละเอียดเพิ่มเติมเกี่ยวกับ เครื่องพิมพ์ / TTR / Coding Foils และ ผลิตภัณฑ์แสดมปีปิ้งฟอยล์อื่นๆ ได้ที่ :

www.foilmasterthailand.com



FOILMASTER (Thailand) Ltd.

555 Soi Sansabai, Rama 4 Road, Prakanong
Klongtoey, Bangkok 10110, Thailand

๕๕๕ ซ. แสนสบาย ถ. พระราม ๔ แขวงพระโขนง เขตคลองเตย กรุงเทพฯ ๑๐๑๑๐



(+66) 026613900



(+66) 022608888



sales@foilmaster.co.th

Thermal Transfer Operator (TTO)

OFS - 460



เครื่องพิมพ์ + เครื่องป้อนอัตโนมัติ
เหมาะสำหรับซองบรรจุภัณฑ์พลาสติกทั่วไป

OFS - 610A

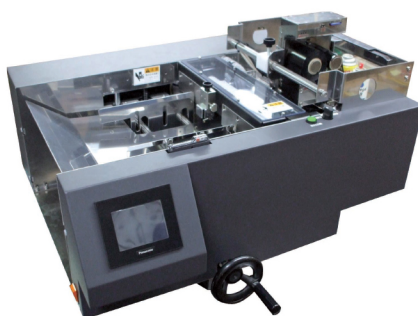

เครื่องพิมพ์ + เครื่องป้อนอัตโนมัติ
เหมาะสำหรับซองบรรจุภัณฑ์พลาสติกแบบบาง

OFS - 245



เครื่องพิมพ์ + เครื่องป้อนอัตโนมัติ เหมาะสำหรับ
ซองบรรจุภัณฑ์พลาสติกทั่วไปและซองแบบมีซิป

Specification	OFS - 460		OFS - 610A	OFS - 245
Suitable Packaging	PA/PE, OPP, OPCP, Aluminium Good for harder material 3-Direction Sealed Bags		PE, PP Good for thin and strong static bags	PA/PE, PP, Aluminium Good for 3-Direction Sealed & Zipper Bags
Machine Size (mm)	1" & 2"	520 (W) x 400 (H) x 530 (L)	670 (W) x 400 (H) x 530 (L)	670 (W) x 400 (H) x 530 (L)
	3"	540 (W) x 410 (H) x 530 (L)	690 (W) x 410 (H) x 530 (L)	690 (W) x 410 (H) x 530 (L)
Power Supply	1" & 2"	AC 220 V / 300 W	AC 220 V / 500 W	AC 220 V / 300 W
	3"	AC 220 V / 300 W	AC 220 V / 600 W	AC 220 V / 300 W
Weight	1" & 2"	30 kg	38 kg	30 kg
	3"	32 kg	40 kg	32 kg
Printable Packaging Size	1" & 2"	115 - 340 (W) x 120 - 400 (L)	100 - 320 (W) x 120 - 400 (L)	110 - 340 (W) x 120 - 350 (L)
	3"	115 - 340 (W) x 120 - 400 (L)	100 - 320 (W) x 120 - 400 (L)	110 - 340 (W) x 120 - 350 (L)
Maximum Printing Area	1"	32 mm x 100 mm		
	2"	53.3 mm x 200 mm		
	3"	74.6 mm x 200 mm		
TTR Size & Maximum Length	1"	36 mm x 300 M		
	2"	57 mm x 300 M		
	3"	82 mm x 300 M		
Printing Speed	200 mm / sec (standard setting)			
Capacity	15 - 60 bags / min (subject to printing area and size of bag)			
Printing Density	300 dpi			
Optimum Working Environment	5 - 40°C , Humidity 10 - 86 %			

OPS - MP : เครื่องพิมพ์แบบระบบป้อนมือ

(Manual Thermal Transfer Operator)

เหมาะสำหรับ : พิมพ์ซองบรรจุภัณฑ์พลาสติก
และ กล่องกระดาษพิมพ์ทั่วไป

TTR Size 4" 110 mm x 300 M

	Machine Size	Max. Printing Area
1"	245 x 280 x 460 (mm)	32 x 100 (mm)
2"	245 x 280 x 460 (mm)	53.3 x 200 (mm)
3"	270 x 280 x 460 (mm)	74.6 x 200 (mm)
4"	520 x 320 x 270 (mm)	106 x 200 (mm)





Foil Cutting Machine

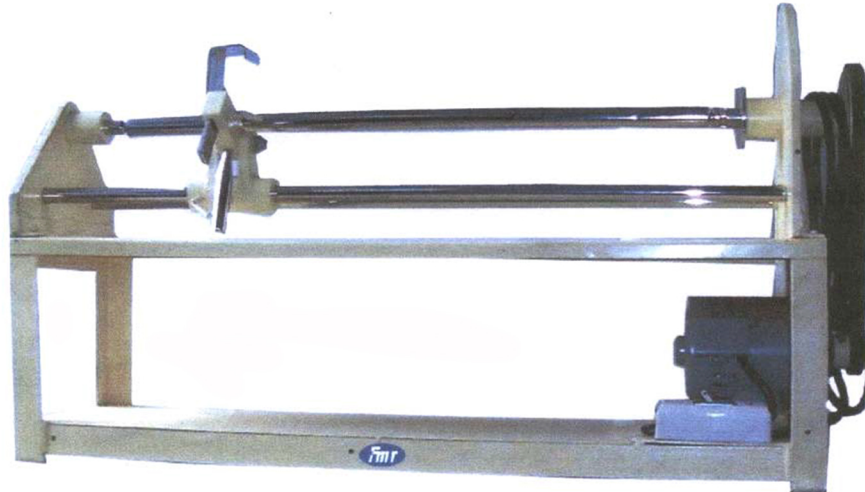

FMT C153

Dimension	Lenght	69.5 Inches
	Height (Max)	25 Inches
	Width	14 Inches
Core	1 Inches	
Motor	0.25 HP , 50 Hz , 220 V , 1450 RPM , Maximum Diameter	
Blade	OLFA JAPAN 0.7 (H5B)	

FMT C353

Dimension	Lenght	69.5 Inches
	Hight (Max)	25 Inches
	Width	14 Inches
Core	3 Inches	
Motor	0.25 HP , 50 Hz , 220 V , 1450 RPM , Maximum Diameter	
Blade	OLFA JAPAN 0.7 (H5B)	

FMT C129

Dimension	Lenght	34.64 Inches
	Height (Max)	22.04 Inches
	Width	11.02 Inches
Core	1 Inches	
Motor	0.25 HP , 50 Hz , 220 V , 1450 RPM , Maximum Diameter	
Blade	OLFA JAPAN 0.7 (H5B)	

FMT C329

Dimension	Lenght	34.64 Inches
	Height (Max)	22.04 Inches
	Width	11.02 Inches
Core	3 Inches	
Motor	0.25 HP , 50 Hz , 220 V , 1450 RPM , Maximum Diameter	
Blade	OLFA JAPAN 0.7 (H5B)	

Update 01012017



Date Coding Machine (Date Coder 102)



TECHNICAL DATA

Model	Date Coder 102
Voltage	110V / 220 V 50 / 60 Hz
Power	220 W
Printing speed	0 - 120 times / min (Speed adjustable)
Printing quantity One Line	Max. 15 Types
Two Lines	Max. 30 Types
Three Lines	Max. 45 Types
The ribbon width	35 mm.
Diameter of standard core at weight	25.4 mm. 10 kgs
Size (L X W X H)	350 X 350 X 350mm.

MACHINE INTRODUCTION :

Date Coder 102 color ribbon hot printing machine can print on thin cardboard paper sheet , leather , plastic film aluminum foil etc.

Characteristic :

- Adopt color ribbon printing, characterized by high definition, instant dry, non stickiness.
- Adopt constant temperature control with adjustable temperature, suitable for color ribbon made from different kinds of materials.
- It can print continuously and automatically or print through pedal switch

Update 01032017

Manual Hot Stamping Machine

(FMT-HSM -1)



(Specification)

Model	FMT-HSM -1
Max. pressure	3 ton
Max. stamping area	310 x 210 mm
Worktable area	360 x 310 mm
Max. working height	40 mm
Temperature	0°C - 300°C
Power	1000 w
Weight	140 kg
Dimension	640 *540*710 mm
Price	69,000 Baht

*Price is subject to change without prior notice.
(VAT is not included)

(Features)

- 1) This machine shares high and even pressure. It is easy to operate and has a stable characteristic. Automatic constant temperature , automatic counting and stroke self-setting functions are available.
- 2) It is a widely used to hot stamping decorative designs , patterns , characters and combined trademarks on paper , leathers , plastic cements , hard rubbers ,PVC soft rubbers , wood wares , bamboo articles , photos , cloth and art wares , etc.
- 3) It can also meet the integrated requirement of hot stamping , embossing and creasing which will be the ideal choice of short run job.

Update 01012017

Hot Stamping Machine

(HS 468 - 8T)

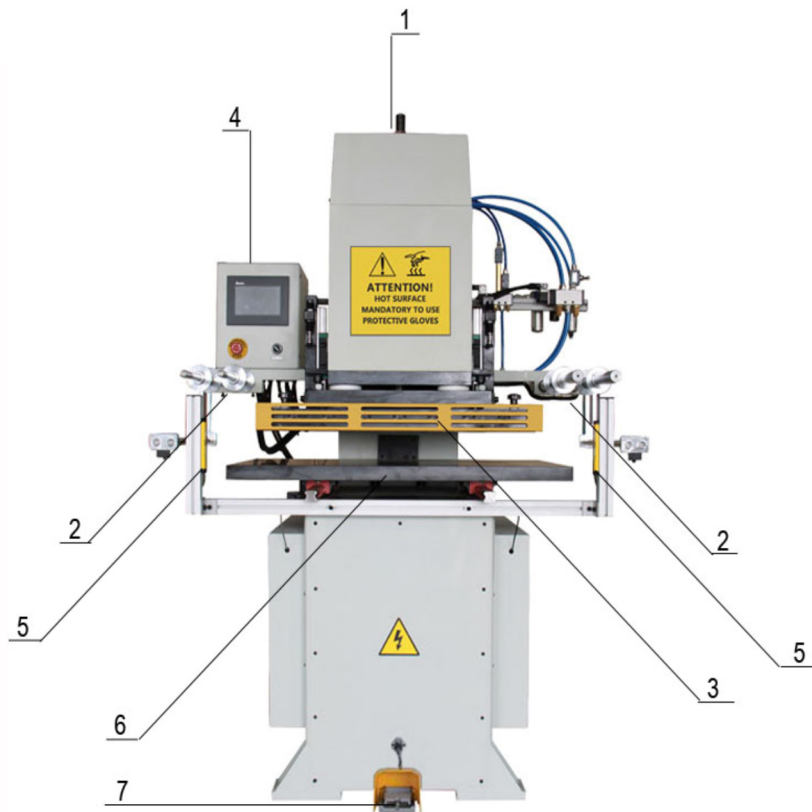

1. Main Driving System
2. Foil Running System
3. Heating System
4. Electric Control System
5. Safety Light Curtain
6. Worktable
7. Foot Pedal

Model	HS 468 - 8T
Max. Pressure	8 tons
Max. Stamping Area	450 x 290 mm
Temperature	0°C - 300°C
Couter & Foil Feeding	Auto
Monitor	Touch Screen
Power	3000 w
Dimension	970 * 840 * 1760 mm
Weight	510 kg
Price	550,000 Baht

*Price is subject to change without prior notice.
(VAT is not included)

Update 01012017



Hot Stamping Machine

(SL110 MT) - **OPTION**

STAMPING WORK SHAPE - **ROUND**



OPTION

R.T.P. (Round Taper System)

H.T.F. (Heatranfer Foil Feeding System)

SPECIFICATION SL110 MT

Machine Work	Pneumatic Direct Action
Max Round Stamping Size	$\varnothing 15 \sim 110 \text{ MMD. X } 120 \text{ MMH.}$
Hot Plate Size	120 MMD. X 350 MMH.
Hot Plate Stroke	80 MM.
Heater Consumption	1500 W
Temperature Control	70 - 400 c°
Foil Feed System	Induction Brake Motor
Electric Control	Micro Computer Control
Power Consumption	220 V. Single - Phase 50/60 HZ. 1.5 KW.
Round Slide Working System	Mortor Varible Speed
Machine Dimention	820 MMW.X 1000 MMD.X 1700 MMH.
Machine Weight	317 Kg.



“

Meet All Your Needs Of
STAMPING FOILS At

**FOILMASTER
(Thailand) Ltd.**



”

บริษัท ฟอยล์มาสเตอร์ (ไทยแลนด์) จำกัด

555 ซอยแสนสบาย 4 ถนนพระราม 4 แขวงพระโขนง เขตคลองเตย กรุงเทพมหานคร 10110

555 Soi Sansabai 4, Rama 4 Rd., Prakanong , Klongtoey, Bangkok 10110 Thailand.

Tel. : +66-2661-3900-11 Fax. : +66-2258-5454, +66-2260-8888

E-mail : sales@foilmaster.co.th

Website : www.foilmasterthailand.com, foilmaster.brandexdirectory.com